



DYNACO
High Performance Doors



DYNACO M2

ALL WEATHER

Push-Pull
gear driven technology



buitendeur

DYNACO M2 ALL WEATHER

De Dynaco M2 All Weather is speciaal ontworpen voor intensief gebruikte buitentoepassingen met middelgrote afmetingen, onderworpen aan extreme windbelasting.

Ze beschermt uw installatie tegen wind, regen, sneeuw, vuil en extreme temperaturen. Openingsnelheid en superieure afdichting verbeteren uw intern transport en bieden comfort, klimaatcontrole en besparing op uw energiefactuur.

De Dynaco M2 All Weather is volledig zelfherstellend: na een eventuele aanrijding keert het deurblad automatisch terug in de geleiders.

- **HOGE OPENINGSSNELHEID:**
Tot 2,4 m/s, afhankelijk van de afmetingen.
Sluiten aan 1,2 m/s.
- **GEBREVETTEERDE "PUSH-PULL" TECHNOLOGIE:**
Uniek aandrijfsysteem.
- **SUPERIEURE AFDICHTING, WINDBESTENDIG:**
Gepatenteerde zijgeleiders zorgen voor een superieure afdichting zonder borstels of dwarslatten.
Windweerstand tot klasse 5.
- **ZELFHERSTELLEND:**
Deurblad keert automatisch terug in zijn geleiders.
Zonder herstelkosten, zonder productieonderbreking.
- **VEILIG VOOR GEBRUIKERS:**
Soepel deurblad zonder harde elementen
- **GEBRUIKSGEMAK:**
Draadloze DYNACO detector onderaan.
- **AANDRIJVING:**
Motor gestuurd door een frequentieomvormer en met encoder voor een soepele werking. Minimum aan slijtageonderdelen.
- **DYNALOGIC SCHAKELKAST:**
Gebruiksvriendelijke schakelkast met zelfdiagnose.
- **CONFORM EN13241-1**

Windbestendig



"PUSH-PULL"^{PT} aandrijftechnologie

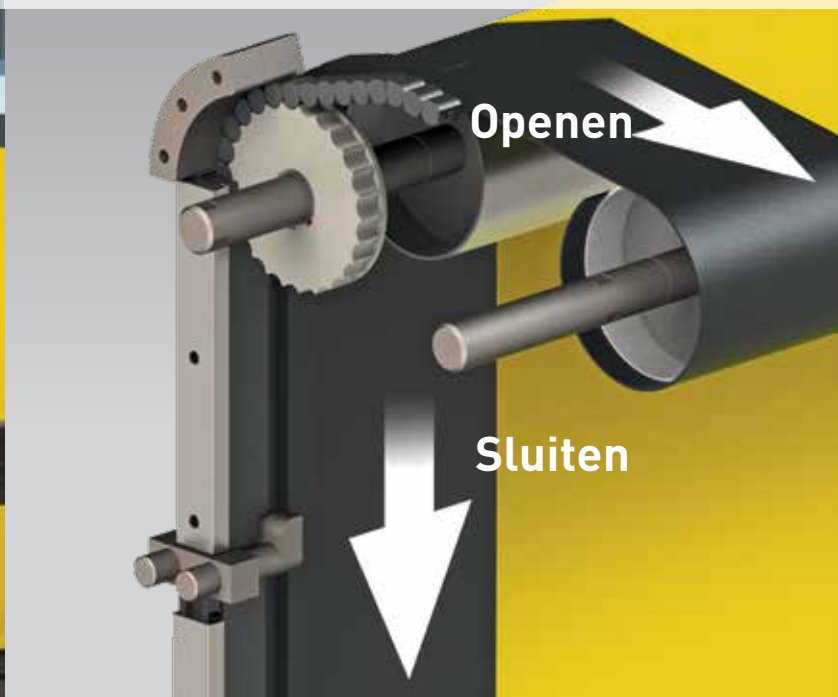



































NORMEN EN13241-1

| Norm | Ref. | Test volgens | Resultaat |
|-----------------------------|----------|--------------|-------------------------|
| Waterdoorlaatbaarheid | EN 12425 | EN 12489 | Klasse 3 |
| Windlast | EN 12424 | EN 12444 | Klasse 4* |
| Winddoorlaatbaarheid | EN 12426 | EN 12427 | Klasse 1** |
| Veilige opening | EN 12453 | EN 12445 | Conform |
| Mechanische weerstand | EN 12604 | EN 12605 | Conform |
| Werkingskrachten | EN 12604 | EN 12605 | Conform |
| Warmte-doorgangscoefficiënt | EN 12428 | EN 12428 | 6,02 W/m ² K |
| Performantie (cycli) | EN 12604 | EN 12605 | 1.000.000 |

* Aangeduide klasse voor windbelasting geldt voor maximale afmetingen. Voor deuren tot Br 5.000mm x H 5.500mm: Klasse 5

** Geldig voor een deur van 3500 x 3500 mm

KENMERKEN

| | | | | | | | | | | | | | | | | | | | | | | | | | |
|---|--|-----------------------|---|---------------|---|----------------|---|---------------|---|--------------|---|-------------|---|---------------|---|---------------|---|-----------------------|---|-----------------------|---|--|--|-------------------|---|
| Max. afmetingen | B 5.500 mm x H 5.500 mm | | | | | | | | | | | | | | | | | | | | | | | | |
| Openingsnelheid Sluitingsnelheid | Tot 2,4 m/s 1,2 m/s | | | | | | | | | | | | | | | | | | | | | | | | |
| Structuur | Gegalvaniseerde U-profielen: 80x40x3 mm. Optie: roestvrij staal. | | | | | | | | | | | | | | | | | | | | | | | | |
| Trommel | Staal - Ø 102 x 2 mm. | | | | | | | | | | | | | | | | | | | | | | | | |
| Geleiders | Versterkt polyethyleen (PE-UHMW 1000) op veren. Geleiders over de hele hoogte versterkt. | | | | | | | | | | | | | | | | | | | | | | | | |
| Motor | 4-polig, zonder rem. Vermogen: 1,5 kW Beschermingsgraad: IP65 | | | | | | | | | | | | | | | | | | | | | | | | |
| Schakelkast | DYNALOGIC voorzien van: hoofdzekering, algemene scheidingschakelaar, regelbare tijdsinstelling, drukknop open-reset en noodstop. Beschermingsgraad: IP65 Frequentieomvormer | | | | | | | | | | | | | | | | | | | | | | | | |
| Standaard detectoren | Infrarood fotocel: 300 mm boven vloer. Draadloze DYNACO detector (WDD). | | | | | | | | | | | | | | | | | | | | | | | | |
| Voeding Frequentie | Monofasig 230V- 16 A Frequentie: 50-60Hz | | | | | | | | | | | | | | | | | | | | | | | | |
| Beschikbare kleuren vergelijkbaar met: | <table border="0"> <tr> <td>Geel RAL1003</td> <td></td> <td>Groen RAL6005</td> <td></td> </tr> <tr> <td>Oranje RAL2004</td> <td></td> <td>Grijs RAL7035</td> <td></td> </tr> <tr> <td>Rood RAL3000</td> <td></td> <td>Wit RAL9010</td> <td></td> </tr> <tr> <td>Blauw RAL5002</td> <td></td> <td>Zwart RAL9005</td> <td></td> </tr> <tr> <td>Gentiaanblauw RAL5010</td> <td></td> <td>Verkeersgrijs RAL7043</td> <td></td> </tr> <tr> <td></td> <td></td> <td>Antraciet RAL7016</td> <td></td> </tr> </table> <p>(Eigenlijke kleuren kunnen afwijken. Kleurstaal op aanvraag beschikbaar)</p> | Geel RAL1003 |  | Groen RAL6005 |  | Oranje RAL2004 |  | Grijs RAL7035 |  | Rood RAL3000 |  | Wit RAL9010 |  | Blauw RAL5002 |  | Zwart RAL9005 |  | Gentiaanblauw RAL5010 |  | Verkeersgrijs RAL7043 |  | | | Antraciet RAL7016 |  |
| Geel RAL1003 |  | Groen RAL6005 |  | | | | | | | | | | | | | | | | | | | | | | |
| Oranje RAL2004 |  | Grijs RAL7035 |  | | | | | | | | | | | | | | | | | | | | | | |
| Rood RAL3000 |  | Wit RAL9010 |  | | | | | | | | | | | | | | | | | | | | | | |
| Blauw RAL5002 |  | Zwart RAL9005 |  | | | | | | | | | | | | | | | | | | | | | | |
| Gentiaanblauw RAL5010 |  | Verkeersgrijs RAL7043 |  | | | | | | | | | | | | | | | | | | | | | | |
| | | Antraciet RAL7016 |  | | | | | | | | | | | | | | | | | | | | | | |

Windversterking



Doorsnede zijgeleider en zijdelingse aandrijfstrook

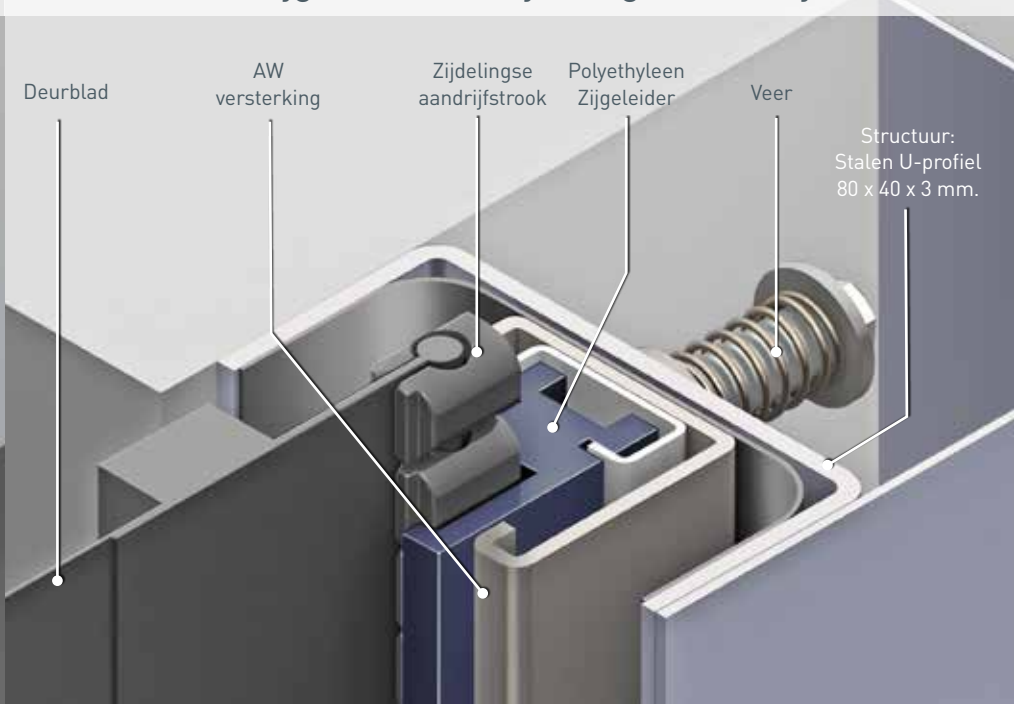

Maatvoering Dynaco M2 All Weather

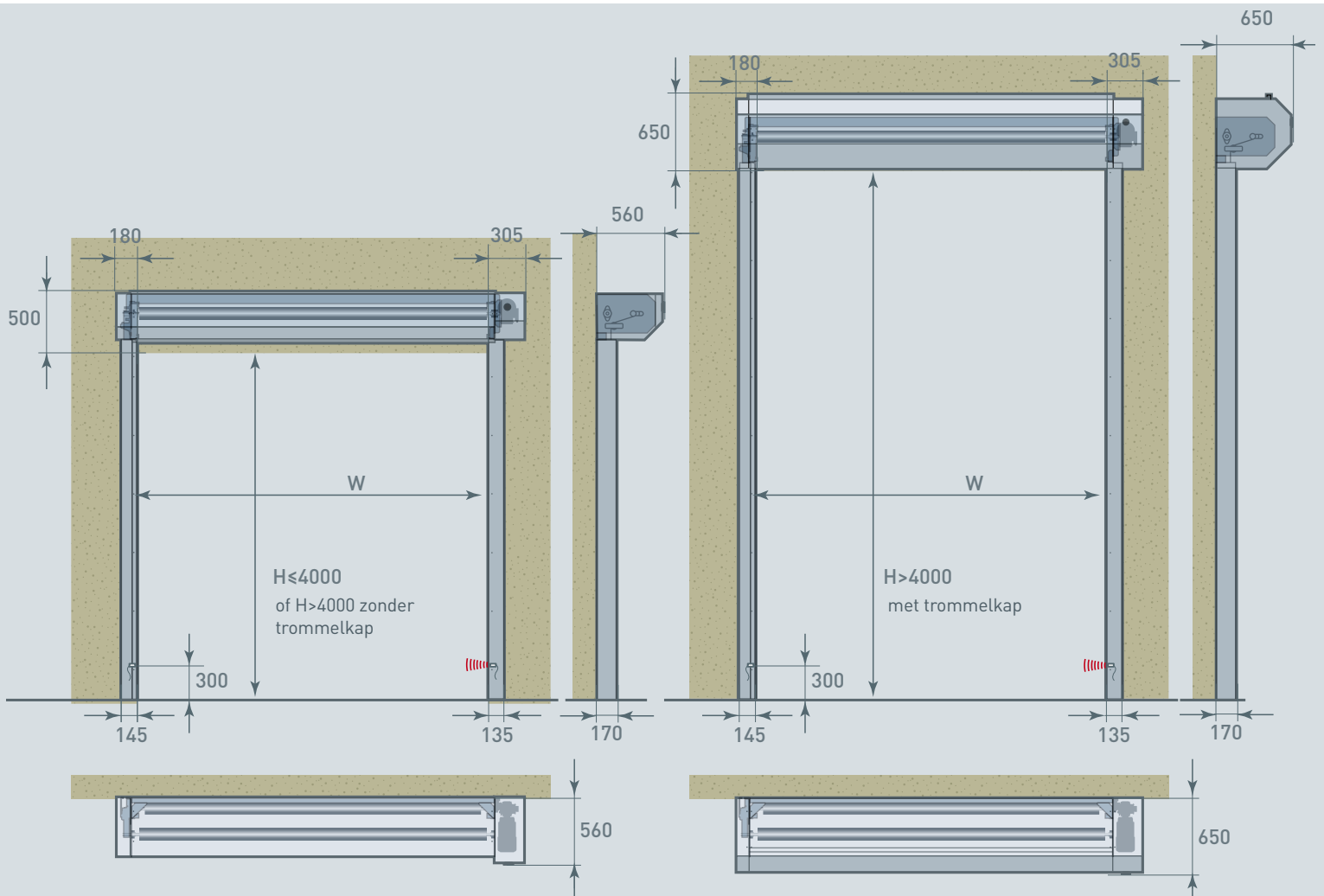

Alle aangeduide afmetingen zijn netto: men dient de ruimte toe te voegen nodig voor montage en onderhoud.

OPMERKING: Afhankelijk van de risicoanalyse van de omgeving, kunnen extra drukknoppen, detectoren en bekleding nodig zijn.



Dynaco Europe NV
 Waverstraat 21
 B-9310 Moorsel-Aalst (Belgium)
 Tel. +32 53 72 98 98
 Fax. +32 53 72 98 50
 info@dynacodoor.com
 www.dynacodoor.com

Over Dynaco

Dynaco is technologisch wereldleider in snelloopdeuren. Het bedrijf biedt hoogwaardige oplossingen voor commerciële en industriële toepassingen.

Sinds de oprichting in 1987 heeft Dynaco een uitgebreide expertise opgebouwd inzake hoogwaardige snelloopdeuren. Toch blijft het investeren, om zo uw verwachtingen op vlak van kwaliteit en prestaties steeds weer te overtreffen.

Een netwerk van erkende en toegewijde partners zorgt voor een optimale dienstverlening aan klanten in heel Europa. Wereldwijd kan Dynaco rekenen op haar licentiepartners in Rusland, Japan, Vietnam en Brazilië.

Dynaco maakt deel uit van de ASSA ABLOY Groep, de wereldleider in toegangsooplossingen. Elke dag helpen wij miljarden mensen een meer open wereld te ervaren.