



DYNACO
High Performance Doors



DYNACO D-313 EMERGENCY

**Gravity
driven**

low friction technology



binnendeur

DYNACO D-313 EMERGENCY

De Dynaco D-313 Emergency is speciaal ontworpen als nooddoorgang voor binnentoepassingen.

Tegelijkertijd biedt ze alle voordelen van een Dynaco snelloopdeur. Met haar moderne vormgeving is ze de slankste snelloopdeur op de markt. Ze werkt soepel en vraagt weinig onderhoud. Daardoor is ze perfect geschikt voor grootwarenhuizen.

Een T-vormige uitsnijding verdeelt het deurblad in twee symmetrische flappen. Door eenvoudig op de aangeduide plaats te drukken, maakt u zo een nooduitgang vrij.

- **OPENINGSSNELHEID:**
Tot 2 m/s
- **GOEDE AFDICHTING:**
Gepatenteerde zijgeleiders en "BEAD"-technologie zorgen voor een goede afdichting. Zo bespaart u energie.
- **PLAATSBESPAREND EN MODERN:**
Motor in de oproltrommel (DVDM^{PT}).
Esthetische vormgeving.
- **VEILIG VOOR GEBRUIKERS:**
Het deurblad bevat geen vaste onderbalk of harde elementen. Zo is het veilig voor de gebruikers.
Geïntegreerde nooduitgang.
- **GEBRUIKSGEMAK:**
Draadloze DYNACO detector onderaan.
- **AANDRIJVING:**
Motor gestuurd door een frequentieomvormer en met encoder voor een soepele werking.
Minimum aan slijtage-onderdelen.
- **DYNALOGIC SCHAKELKAST:**
Gebruiksvriendelijke schakelkast met zelfdiagnose.
- **CONFORM EN13241-1**

Openen door druk op pictogrammen



Ingebouwde motor - DVDM^{PT}

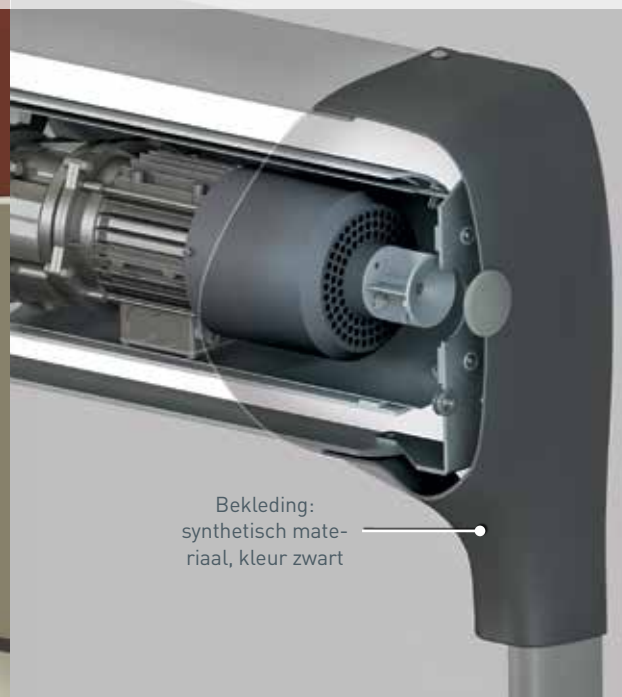

Bekleding:
synthetisch materiaal, kleur zwart

Gravity driven

low friction technology













binnendeur

NORMEN EN13241-1

Norm	Ref.	Test volgens	Resultaat
Waterdoorlaatbaarheid	EN 12425	EN 12489	Klasse 1
Windlast	EN 12424	EN 12444	Klasse 1*
Winddoorlaatbaarheid	EN 12426	EN 12427	Klasse 0
Veilige opening	EN 12453	EN 12445	Conform
Mechanische weerstand	EN 12604	EN 12605	Conform
Werkingskrachten	EN 12604	EN 12605	Conform
Warmte-doorgangscoefficiënt	EN 12428	EN 12428	6,02 W/m ² K
Performantie (cycli)	EN 12604	EN 12605	1.000.000

* Enkel voor binnentoepassingen

KENMERKEN

Max. afmetingen	B 3.500 mm x H 3.500 mm
Min. afmetingen	B 900 mm x H 2.200 mm
Openingsnelheid Sluitingsnelheid	Tot 2,0 m/s 0,5 m/s
Structuur	Gegalvaniseerde staalplaat van 37 x 52 x 3 mm. Optie: roestvrij staal.
Bekleding	Synthetisch, kleur aluminium + zwart. Volledige bekleding standaard.
Trommel	PVC - Ø 200 x 3,9 mm.
Geleiders	Versterkt polyethyleen (PE-UHMW 1000)
Motor	2-polig, met parkeerrem. Vermogen 0,75 kW. Beschermingsgraad: IP55
Schakelkast	DYNALOGIC voorzien van hoofdzekering, algemene scheidingschakelaar, regelbare tijdsinstelling, drukknop open-reset en noodstop. Beschermingsgraad: IP65. Frequentieomvormer
Standaard detectoren	Infrarood fotocel: 300 mm boven vloer. Draadloze DYNACO detector (WDD) DBD: correcte afroldetector
Voeding Frequentie	Monofasig 230V - 16 A. Frequentie: 50-60 Hz
Aanbevolen temp.	+ 5°C tot +40°C
Beschikbare kleuren vergelijkbaar met:	Geel RAL1003  Groen RAL6005  Oranje RAL2004  Grijs RAL7035  Rood RAL3000  Wit RAL9010  Blauw RAL5002  Zwart RAL9005  Gentiaanblauw RAL5010  Verkeersgrijs RAL7043  Antraciet RAL7016 

(Eigenlijke kleuren kunnen afwijken. Kleurstaal op aanvraag beschikbaar)

“Low friction” zijgeleider

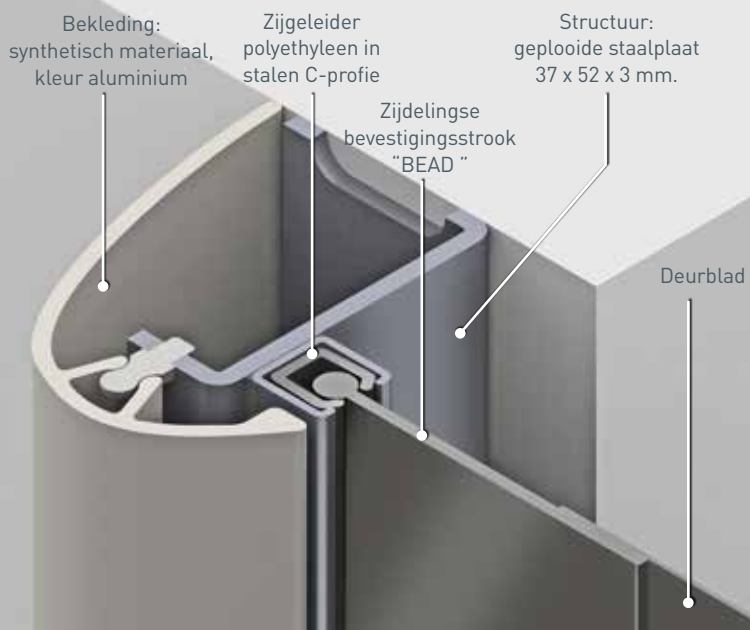

Reintroductieblok^{PT}



Maatvoering Dynaco D-313 Emergency

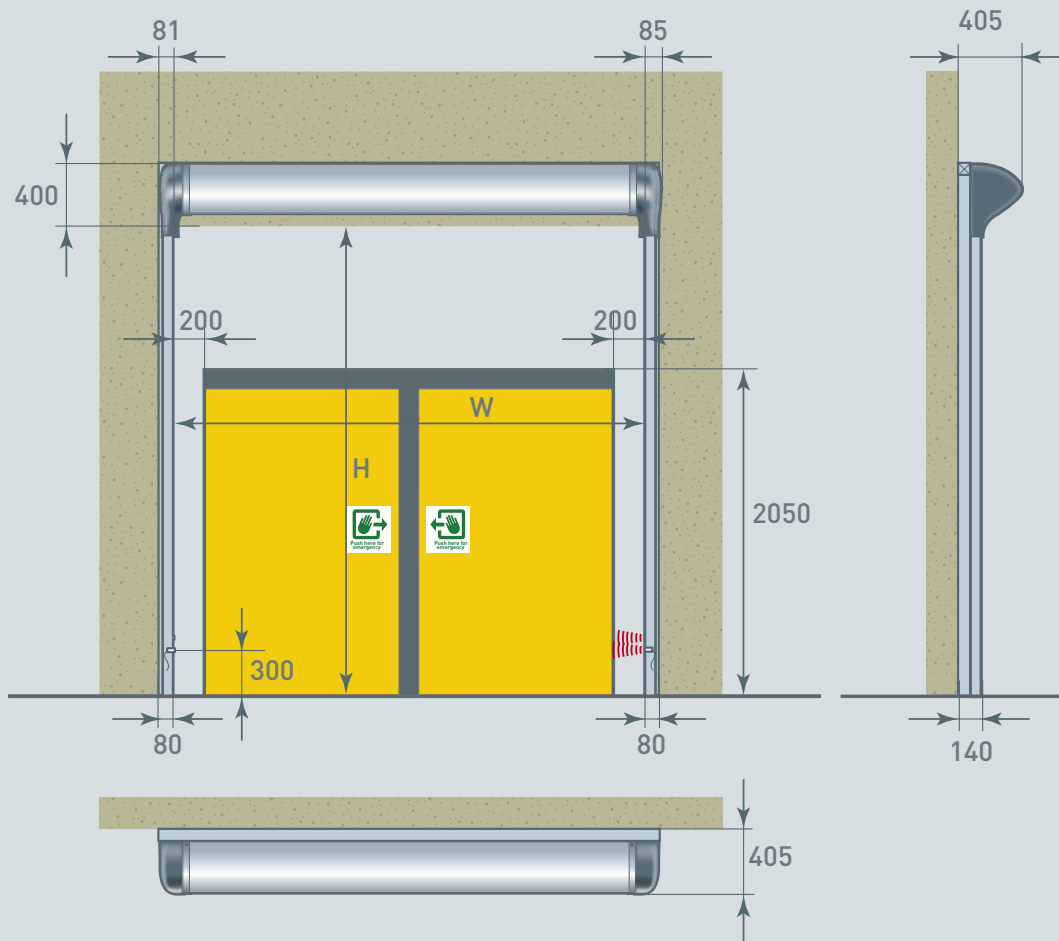

Alle aangeduide afmetingen zijn netto: men dient de ruimte toe te voegen nodig voor montage en onderhoud.

OPMERKING: Afhankelijk van de risicoanalyse van de omgeving, kunnen extra drukknoppen, detectoren en bekleding nodig zijn.



Dynaco Europe NV
Waverstraat 21
B-9310 Moorsel-Aalst (Belgium)
Tel. +32 53 72 98 98
Fax. +32 53 72 98 50
info@dynacodoor.com
www.dynacodoor.com

Over Dynaco

Dynaco is technologisch wereldleider in snelloopdeuren. Het bedrijf biedt hoogwaardige oplossingen voor commerciële en industriële toepassingen.

Sinds de oprichting in 1987 heeft Dynaco een uitgebreide expertise opgebouwd inzake hoogwaardige snelloopdeuren. Toch blijft het investeren, om zo uw verwachtingen op vlak van kwaliteit en prestaties steeds weer te overtreffen.

Een netwerk van erkende en toegewijde partners zorgt voor een optimale dienstverlening aan klanten in heel Europa. Wereldwijd kan Dynaco rekenen op haar licentiepartners in Rusland, Japan, Vietnam en Brazilië.

Dynaco maakt deel uit van de ASSA ABLOY Groep, de wereldleider in toegangsooplossingen. Elke dag helpen wij miljarden mensen een meer open wereld te ervaren.