



DYNACO D-313

EMERGENCY

**Gravity
driven**

low friction technology



porte intérieure

DYNACO D-313 EMERGENCY

La Dynaco D-313 Emergency a été développée comme issue de secours pour les environnements intérieurs. En même temps, elle offre tous les avantages d'une porte rapide Dynaco. Avec son design moderne, la Dynaco D-313 Emergency est la porte rapide la plus mince du marché. Son fonctionnement souple et la maintenance réduite en font une porte particulièrement adaptée aux surfaces de vente.

Une découpe en T au milieu du tablier permet à deux pans symétriques de libérer une issue de secours, simplement en poussant sur l'endroit indiqué.

- **VITESSE D'OUVERTURE:**
Jusqu'à 2 m/s.
- **BONNE ÉTANCHÉITÉ:**
Glissières brevetées et technologie "BEAD" permettent des économies d'énergie.
- **ENCOMBREMENT MINIMAL, ALLURE MODERNE:**
Moteur installé dans le tambour (DVDM^{PT}).
Conception très esthétique.
- **SÉCURITÉ DES UTILISATEURS:**
Tablier flexible sans élément rigide.
Système d'issue de secours intégré.
- **CONFORT D'USAGE:**
Détecteur DYNACO de bas de porte sans fil.
- **SYSTÈME D'ENTRAÎNEMENT AVANCÉ:**
Moteur piloté par un variateur de fréquence pour fonctionnement aisé et fiable. Peu d'éléments d'usure.
- **COFFRET DYNALOGIC:**
Coffret à autodiagnostic simple à utiliser.
- **CONFORME EN13241-1**

Ouverture par pression sur pictogrammes



Moteur incorporé

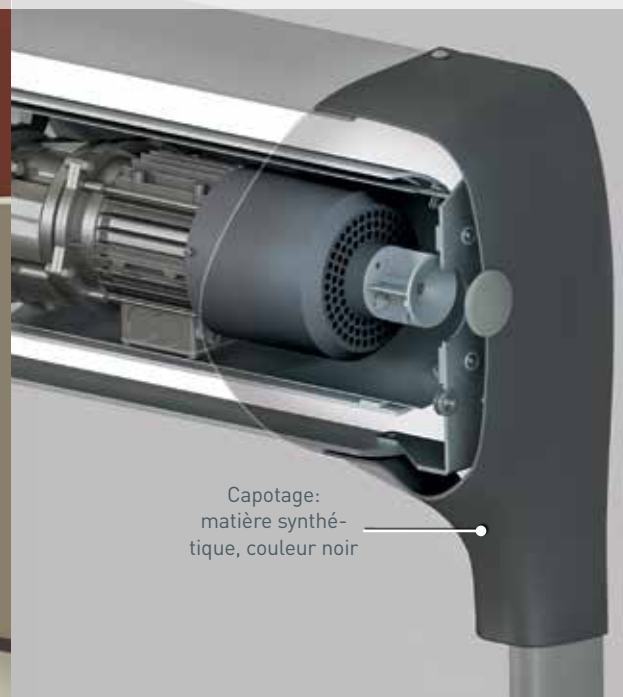

Capotage:
matière synthétique,
couleur noir

Gravity driven

low friction technology













porte intérieure

NORMES EN13241-1

Norme	Réf.	Test suiv.	Résultat
Étanchéité à l'eau	EN 12425	EN 12489	Classe 1
Pression de vent	EN 12424	EN 12444	Classe 1*
Perméabilité à l'air	EN 12426	EN 12427	Classe 0
Sécurité d'ouverture	EN 12453	EN 12445	Conforme
Résistance mécanique	EN 12604	EN 12605	Conforme
Forces opératoires	EN 12604	EN 12605	Conforme
Transmission thermique	EN 12428	EN 12428	6,02 W/m ² K
Performance (cycles)	EN 12604	EN 12605	1.000.000

* Uniquement pour applications intérieures

CARACTÉRISTIQUES

Dimensions max.	L 3.500 mm x H 3.500 mm
Dimensions min.	L 900 mm x H 2.200 mm
Vitesse d'ouverture Vitesse fermeture	jusque 2,0 m/s 0,5 m/s
Structure	Acier galvanisé de 37 x 52 x 3 mm. Option: acier inoxydable.
Capotage	Matière synthétique, couleur aluminium + noir. Capotage complet standard
Tambour	PVC - Ø 200 x 3,9 mm.
Glissières	Polyéthylène renforcé (PE-UHMW1000)
Moteur	2-pôles, avec frein de parking Puissance 0,75 kW. Indice de protection: IP 55
Coffret de commande	DYNALOGIC équipé de: disjoncteur, sectionneur général, temporisation réglable, bouton poussoir ouverture-reset et arrêt d'urgence. Indice de protection: IP65. Variateur de fréquence.
Détecteurs standard	Barrage infrarouge: 300 mm du sol Barre palpeuse sans fil (WDD) DBD: détecteur de bon déroulement
Alimentation Fréquence	Monophasé 230V - 16 A Fréquence: 50-60 Hz
Température d'utilisation conseillée	+5°C jusque +40°C
Couleurs comparables à:	Jaune RAL1003  Vert RAL6005  Orange RAL2004  Gris RAL7035  Rouge RAL3000  Blanc RAL9010  Bleu RAL5002  Noir RAL9005  Bleu gentiane RAL5010  Gris trafic RAL7043  Anthracite RAL7016 

Glissières "low friction"

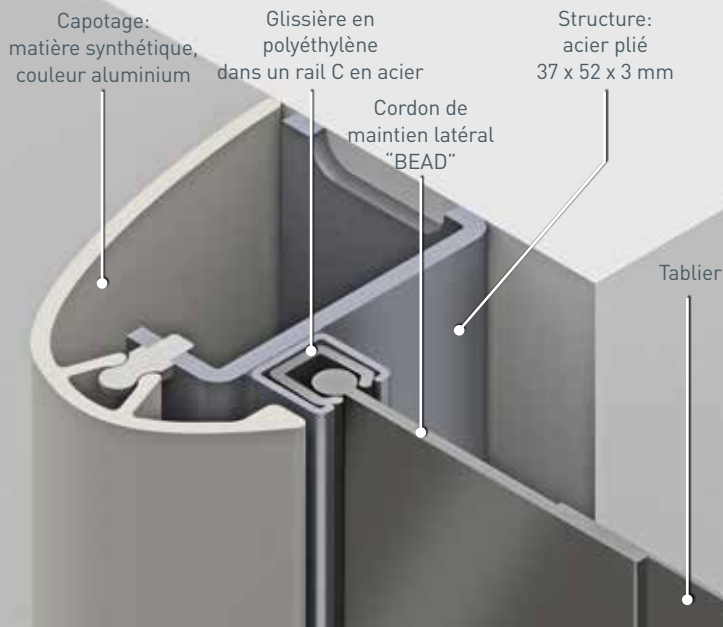

Bloc de réintroduction^{PT}



Dimensions et exigences d'installation Dynaco D-313 Emergency

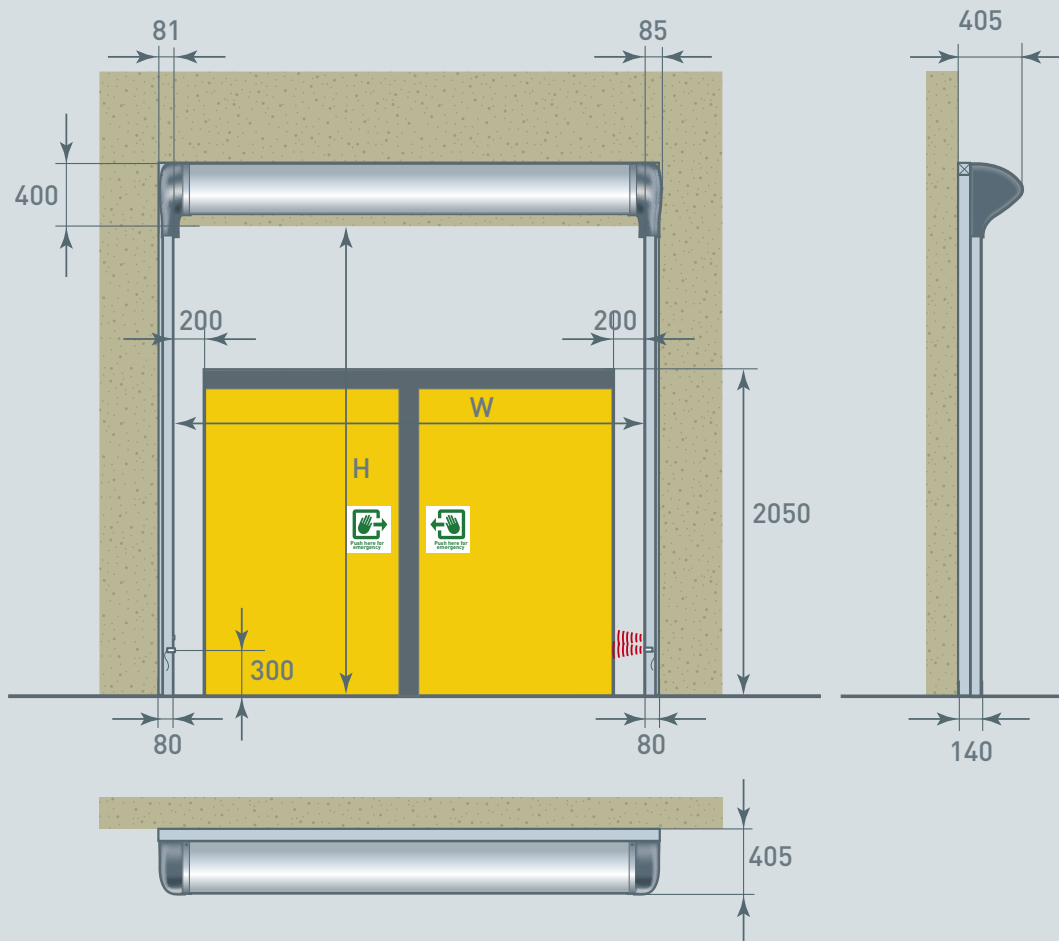

Toutes les mesures sont nettes: il y a lieu d'ajouter les espaces nécessaires pour le montage et la maintenance.

REMARQUE: en fonction de l'analyse de risque de l'environnement, des boutons poussoirs, détecteurs et capotages additionnels peuvent être nécessaires.



Dynaco Europe NV
 Waverstraat 21
 B-9310 Moorsel-Aalst (Belgium)
 Tel. +32 53 72 98 98
 Fax. +32 53 72 98 50
 info@dynacodoor.com
 www.dynacodoor.com

À propos de Dynaco

Dynaco est le leader mondial dans le domaine des portes rapides. La société offre des solutions haut de gamme pour des applications commerciales et industrielles.

Fondée en 1987, Dynaco a acquis une grande expérience en portes à haute performance. Dynaco poursuit cet investissement dans l'objectif est de dépasser vos attentes en matière de qualité et de performance.

Un réseau de partenaires certifiés et dévoués assurent un service optimal aux clients dans toute l'Europe. Au niveau mondial, nous faisons appel à nos partenaires de licence en Russie, au Japon, au Vietnam et au Brésil.

Dynaco fait partie du groupe ASSA ABLOY, le leader mondial des solutions d'accès. Chaque jour, nous aidons des milliards de personnes à vivre dans un monde plus ouvert.